

**FELHASZNÁLÓI ÚTMUTATÓ**

**TERMÉK BEMUTATÁS**

**Üdvözljük az UT-PS113WH mikrohullámú érzékelő felhasználójaként!**

A termék egy új energiatakarékos kapcsoló; a mikrohullámú érzékelő testet nagyfrekvenciájú elektromágneses hullámmal (5,8 GHz) és integrált áramkörrel ötvözi. Egyesíti az automatizmust, a kényelmet, a biztonságot, az energiatakarékosítást és a gyakorlati funkciókat. A mikrohullámú érzékelők sajátossága a széles érzékelési mező. Működésük az emberi mozgás észlelésén alapul. Amikor valaki belép az érzékelési mezőbe, az érzékelő azonnal bekapcsolja a terhelést, továbbá automatikusan képes azonosítani a nappalt és az éjszakát. Beépítése könnyű és széleskörűen alkalmazható. Az érzékelés áthatolhat ajtókon, táblaüvegeken vagy vékony falakon keresztül.

**MŰSZAKI ADATOK**

**Névleges feszültség:** 220-240V~  
**Névleges frekvencia:** 50 Hz  
**Környezeti megvilágítás:** < 3-2000 LUX (állítható)  
**Késleltetés:** min. 10 ± 3 mp  
 max. 12 ± 1 perc  
**Névleges terhelés:** Izzó (cosφ=1): max. 1200 W  
 LED, fénycső, kompakt fénycső  
 (cosφ=0,5): max. 300 W  
**Érzékelési tartomány:** 360°

**Érzékelési távolság:** 1-8 m (sugár) állítható  
**HF rendszer:** 5,8 Ghz CW radar, ISM sáv  
**Kibocsátott teljesítmény:** <0,2 mW  
**Teljesítményfelvétel:** kb. 0,9 W  
**Beépítési magasság:** 1,5-3,5 m  
**Érzékelési mozgási sebesség:** 2,2-5,4 km/h  
**Érintésvédelmi osztály:** II.  
**Védettségi fokozat:** IP20  
**Méret:** 115x24 mm

**MŰKÖDÉS**

- Képes azonosítani a nappalt és az éjszakát: A felhasználó beállíthatja az üzemi állapotot különféle környezeti megvilágításokra. A LUX gombot „nap” állásba (maximum) állítva, egyaránt működhet nappali időszakban és éjszaka is. Működőképes 3 LUX alatti környezeti megvilágításnál is, ekkor a LUX gombot „3” állásba (minimum) kell állítani. Ami a beállítási lehetőségeket illeti, kérjük tanulmányozza a tesztelési eljárásokat.
- SENS állítható: Beállítható a használati helynek megfelelően. Az alacsony érzékenység érzékelési távolsága csak 2 m, a nagy érzékenységé 16 m is lehet, ami megfelel pl. egy tágas teremnek.
- A késleltetési időt folytonosan hozzáadja: Amikor az érzékelő észleli az első indítást (mozgást) követő második indító jelet, újraindul, hogy attól a pillanattól mérje a késleltetést.
- Az időkésleltetés állítható. Be lehet állítani a felhasználó szándéka szerint. A minimum idő 10 ± 3 mp, a maximum 12 ± 1 perc

**MEGJEGYZÉS**

**A HF érzékelő nagyfrekvenciás kimenete <0,2 mW – ez csak egy-ötzede egy mobiltelefon kibocsátott teljesítménynek, vagy egy mikrohullámú sütő kimenetének, de gyermekek nem érinthetik meg!**

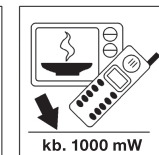
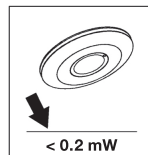

**FELSZERELÉS**

**FIGYELMEZTETÉS!**



**Áramütés miatti életveszély!**

- A beépítést szakképzett villanyszerelőnek kell végezni.
- Feszültségmentesítse a hálózatot.
- Gondoskodjon a feszültség alatti alkatrészek esetleges megérintésének védelméről.
- Biztosítsa, hogy a készüléket ne lehessen bekapcsolni.
- Ellenőrizze, hogy az áramellátás le legyen választva.

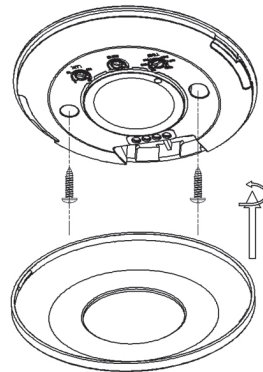

- Forgassa a fedelet az óramutató járásával ellentétesen a rajz szerint.
- Csatlakoztassa a betápláló vezetékeket és a terhelést az érzékelőhöz a bekötési rajz szerint.
- Rögzítse az aljzatot a kívánt pozícióban a mellékelt csavarokkal.
- Szerelje vissza a fedelet az érzékelőre, majd kapcsolja be a hálózatot és tesztelje a működést.

**BEKÖTÉSI RAJZ**

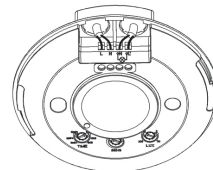

**A vezetékek be- és kimenete alulról nézve**

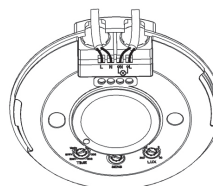

**A vezetékek be- és kimenete oldalról nézve**

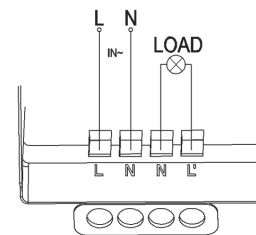

**NÉHÁNY PROBLÉMA ÉS A MEGOLDÁS MÓDJA**

- **Az egység nem működik:**
  - a. Kérjük ellenőrizze a hálózati feszültség meglétét és a működtetni kívánt fogyasztó csatlakozásait.
  - b. A jelzőfény felgyullad érzékelés után? Ha igen, ellenőrizze a terhelést.
  - c. Amennyiben a jelzőfény nem gyullad fel érzékelés után, kérjük, ellenőrizze, hogy az üzemi fény beállításai megfelelnek-e a környezeti megvilágításnak.
  - d. Kérjük, ellenőrizze, hogy a hálózati feszültség szintje megfelelő-e.

**• Az érzékenység gyenge:**

- a. Kérjük, ellenőrizze, hogy az érzékelő előtt ne legyen idegen tárgy, amely megakadályozza a jelek fogadását.
- b. Kérjük, ellenőrizze, hogy a jelforrás az érzékelési mezőben van-e.
- c. Kérjük, ellenőrizze a beépítési magasságot.

**• Az érzékelő nem tudja automatikusan lekapcsolni az egységet, ha:**

- a. folyamatos jelek vannak az érzékelési mezőben;
- b. az időkésleltetés a leghosszabbra van állítva;
- c. a teljesítmény nem felel meg az útmutatónak.

**TESZT**

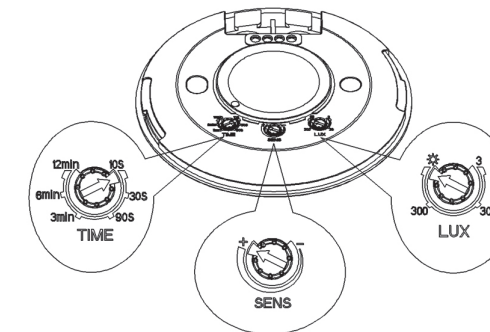

- Forgassa a LUX gombot az óramutató járásával ellentétesen a maximumra (napfény). Forgassa a SENS gombot az óramutató járásával ellentétesen a minimumra (10 mp).
- Amikor bekapcsolja a hálózatot, a lámpa azonnal felgyullad, és 10 ± 3 mp után a lámpa automatikusan kialszik. Ezután, ha az érzékelő ismét indító jelet kap (mozgás), normál üzemben működik tovább.
- Amikor az érzékelő észleli az első indítást (mozgást) követő második indító jelet, újraindul, hogy attól a pillanattól mérje a késleltetést.
- Forgassa a LUX gombot az óramutató járásával ellentétesen a minimumra (3). Ha a természetes megvilágítás kisebb, mint 3 LUX (sötétség), indító jel (mozgás) hatására az érzékelő működésbe lép.

**MEGJEGYZÉS**

**Ha napfénynél tesztel, forgassa a LUX gombot ☀ (SUN/NAPFÉNY) helyzetbe, másként az érzékelő lámpája nem tud működésbe lépni!**

**MEGJEGYZÉSEK**

- Villanyszerelő vagy gyakorlott személy építheti be.
- Nem építhető be egyenetlen vagy rezgő felületen.
- Az érzékelő előtt ne legyen az érzékelést zavaró idegen test.
- Kerülje a beépítést fémek és üvegek közelében, ami befolyásolná az érzékelőt.
- Saját biztonsága érdekében, kérjük, ne szerelje szét az érzékelőt, ha a beépítés után problémát észlel.

**Forgalmazza: Sza-Co Kft.,**  
 H-6000 Kecskemét, Izzó u. 2.,  
 +36-30-99-11-537  
 info@ultratech.hu,  
 www.ultratech.hu

**USER MANUAL**

**PRODUCT DESCRIPTION**

**Welcome to use UT-PS113WH Microwave Sensor!**

The product is a new energy saving switch; it adopts microwave sensor mould with high-frequency electro-magnetic wave (5.8GHz) and integrated circuit. It gathers automatism, convenience, safety, saving energy and practical functions. The wide detection field depends on detectors. It works by receiving human motion. When one enters the detection field, it can start the load at once and identify automatically day and night. Its installation is very convenient and its using is very wide. Detection is possible to go through doors, panes of glass or thin walls.

**SPECIFICATION**

**Rated Voltage:** 220-240V~

**Rated Frequency:** 50 Hz

**Ambient Light:** < 3-2000 LUX (adjustable)

**Time Delay:** min. 10 ± 3 sec  
max. 12 ± 1 min

**Rated Load:** Bulb (cos φ=1): max. 1200 W  
LED, Compact and Linear Fluorescent Lamps  
(cos φ=0,5): max. 300 W

**Detection Range:** 360°

**Detection Distance:** 1-8 m (radius) adjustable

**HF System:** 5,8 Ghz CW radar, ISM band

**Transmission Power:** <0,2 mW

**Power Consumption:** approx 0,9 W

**Installing Height:** 1,5-3,5 m

**Detection Moving Speed:** 2,2-5,4 km/h

**Protection Class:** II.

**IP Rating:** IP20

**Dimension:** 115x24 mm

**FUNCTION**

- Can identify day and night: It can work in the daytime and at night when it is adjusted on the "sun" position (max). It can work in the ambient light less than 3 LUX when it is adjusted on the "3" position (min). As for the adjustment pattern, please refer to the testing pattern.
- SENS adjustable: It can be adjusted according to using location. The detection distance of low sensitivity could be only 2 m and high sensitivity could be 16m which fits for large room.
- Time-Delay is added continually: When it receives the second induction signals within the first induction, it will restart to time from the moment.
- Time-Delay is adjustable. It can be set according to the consumer's desire. The minimum time is 10 ± 3 sec. The maximum is 12 ± 1 min.

**MEGJEGYZÉS**

The high-frequency output of the HF sensor is <0.2Mw- that is just one 5000th of the transmission power of a mobile phone or the output of a microwave oven, the baby can't touch it.

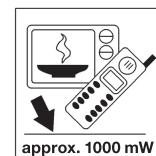
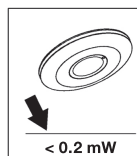

**INSTALLATION**

**WARNING**

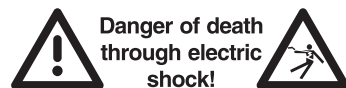

**Danger of death through electric shock!**

- Must be installed by professional electrician.
- Disconnect power source.
- Cover or shield any adjacent live components.
- Ensure device cannot be switched on.
- Check power supply is disconnected.

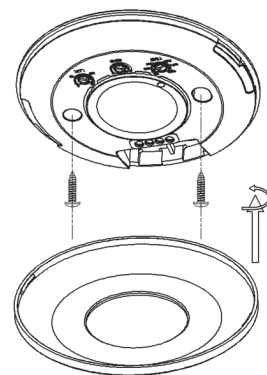

- Please move the upper cover with anti-clockwise whirl as per the diagram on the right.
- Connect the power and the load according to the connection-wire diagram.
- Fix the bottom on the selected position with the inflated screw.
- Install back the upper cover on the sensor, then you could switch on the power and test it.

**CONNECTION-WIRE DIAGRAM**

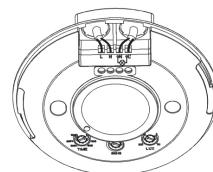

The wires come in and out from the bottom

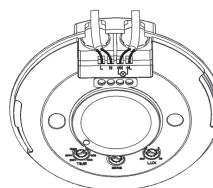

The wires come in and out from the side

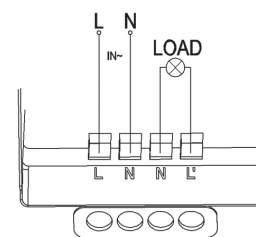

**SOME PROBLEM AND SOLVED WAY**

- The load don't work:
  - a. Check the power and the load.
  - b. Whether the indicator light is turned on after sensing? If yes, please check load.
  - c. If the indicator light does not turn on after sensing, please check if the working light corresponds to the ambient light.
  - d. Please check if the working voltage corresponds to the power source.

**TEST**

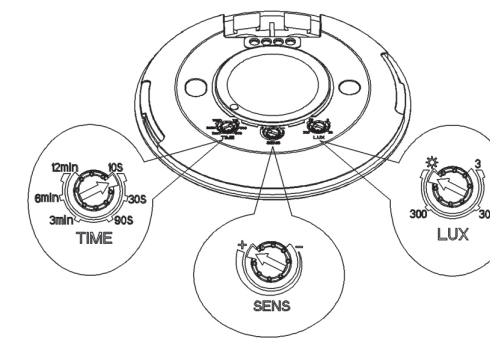

- The sensitivity is poor:
  - a. Please check the ambient temperature.
  - b. Please check if the signals source is in the detection fields.
  - c. Please check the installation height.
- The sensor can't shut automatically the load:
  - a. If there are continual signals in the detection fields.
  - b. If the time delay is set to the longest.
  - c. If the power corresponds to the instruction

- Turn the LUX knob clockwise on the maximum (sun). Turn the SENS knob clockwise on the maximum (+). Turn the TIME knob anti-clockwise on the minimum (10 sec).
- When you switch on the power, the lamp will be on at once. And 10 ± 3 sec later the lamp will be off automatically. Then if the sensor receives induction signal again, it can work normally.
- When the sensor receives the second induction signals within the first induction, it will restart to time from the moment.
- Turn LUX knob anti-clockwise on the minimum (3). If the ambient light is less than 3 LUX (darkness), the inductor load could work when it receives induction signal.

**NOTE**

**When testing in daylight, please turn LUX knob to ☀ (SUN) position, otherwise the sensor lamp could not work!**

**NOTES**

- Electrician or experienced human can install it.
- Can not be installed on the uneven and shaky surface.
- In front of the sensor there shouldn't be obstructive object affecting detection.
- Avoid installing it near the metal and glass which may affect the sensor.
- For your safety, please don't open the case if you find hitch after installation.

**Distributor: Sza-Co Kft.,**  
H-6000 Kecskemét, Izzó u. 2.,  
+36-30-99-11-537  
info@ultratech.hu,  
www.ultratech.hu