

FELHASZNÁLÓI ÚTMUTATÓ

TERMÉK BEMUTATÁS

Üdvözljük az UT-MS101WH(BK) infravörös mozgásérzékelő felhasználójaként!

A termék nagy érzékenységu szenzort és integrált áramkört tartalmaz. Egyesíti az automatizmust, a kényelmet, a biztonságot, az energiatakarékosságot és a praktikus funkciókat. A széles érzékelési mező felfelé és lefelé, balra és jobbra irányuló szervizmezőkből áll. Az érzékelő humán mozgás infravörös sugarainak fogadása révén működik. Amikor valaki belép az érzékelési területre, az azonnal indítja az egységet, valamint azonosítja a nappalt és az éjszakát. Könnyen beépíthető és széles körben alkalmazható.

MŰSZAKI ADATOK

Névleges feszültség: 220-240V~

Névleges frekvencia: 50 Hz

Környezeti megvilágítás: < 3-2000 LUX (állítható)

Késleltetés: min. 10±3 mp

max. 7±2 perc

Névleges Izzó (cos φ=1): max. 1200W

terhelés: LED, fénycső, kompakt fénycső

(cos φ=0,5): max. 300 W

Érzékelési tartomány: 180°

Érzékelési távolság: 12 m maximálisan (< 24°C)

Hőmérséklet tartomány: -20°C...+40°C

Üzemi páratartalom: < 93% RH

Energiafogyasztás: kb. 0,5 W

Beépítési magasság: 1,8 - 2,5 m

Érzékelési mozgási sebesség: 2,2-5,4 km/h

Érintésvédelmi osztály: II.

Védettségi fokozat: IP44

Méret: 86x98x60 mm

MŰKÖDÉS

- Képes azonosítani a nappalt és az éjszakát: A felhasználó beállíthatja a működési állapotot különféle környezeti megvilágításokra. A LUX gombot „nap” állásba (maximum) állítva, egyaránt működhet nappali időszakban és éjszaka is. Működőképes a 3 LUX alatti környezeti megvilágításnál is, ekkor a LUX gombot „hold” állásba (minimum) kell állítani. Ami a beállítási lehetőségeket illeti, kérjük tanulmányozza a tesztelési eljárásokat.

- A késleltetési időt folyamatosan hozzáadja: Amikor az érzékelő észleli az első indítást (mozgást) követő második indító jelet, újraindul, hogy attól a pillanattól mérje a késleltetést.

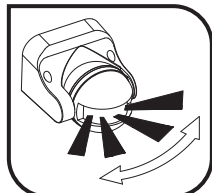

Kitűnő érzékenység

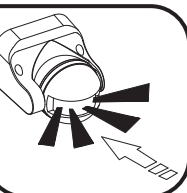

Gyenge érzékenység

FELSZERELÉS

Mivel az érzékelő reagál a hőmérséklet-változásokra, kerülje a következő helyzeteket:

- Kerülje az érzékelő olyan tárgyak felé történő irányítását, amelyek erősen visszaverő felülettel rendelkeznek, mint például tükrök, stb.
- Kerülje az érzékelő hőforrások közelébe történő telepítését, mint például fűtőventillátorok, fűtő üzemmódban működő légkondicionáló egységek, nagyobb hőtermelésű fényforrások, stb.
- Kerülje az érzékelő olyan tárgyak felé történő irányítását, amelyek légmozgás esetén mozoghatnak, mint például függönyök, magas növények, stb.



CSATLAKOZTATÁS

FIGYELMEZTETÉS!



Áramütés
miatti
életveszély!

- Képzett villanyszerelőnek kell beszerelnie.
- Feszültségmentesítse a hálózatot.
- Gondoskodjon a feszültség alatti alkatrészek esetleges megérintésének védelméről.
- Biztosítsa, hogy a készüléket ne lehessen bekapcsolni.
- Ellenőrizze, hogy az áramellátás le legyen választva.

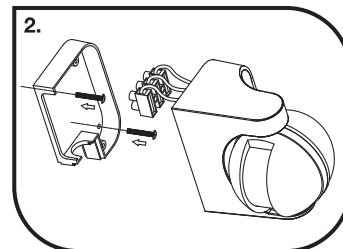
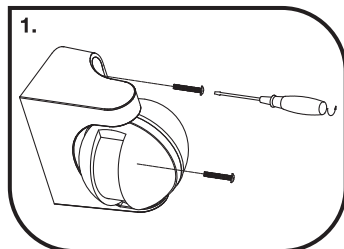

BEKÖTÉSI RAJZ

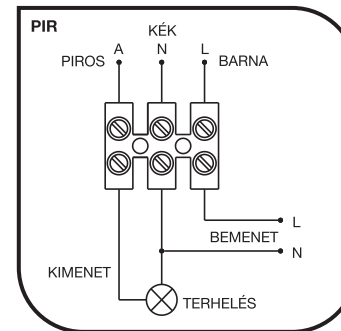

NÉHÁNY PROBLÉMA ÉS A MEGOLDÁS MÓDJA

Az egység nem működik:

- Kérjük, ellenőrizze a hálózati feszültség meglétét és a működtetni kívánt fogyasztó csatlakozásait.
- Kérjük, ellenőrizze, hogy a fogyasztó működőképes-e.
- Kérjük, ellenőrizze, hogy az üzemi beállításai megfelelnek-e a környezeti megvilágításnak.

Gyenge az érzékenység:

- Kérjük, ellenőrizze, hogy van-e valamilyen akadály az érzékelő előtt, amely befolyásolja azt a jelek fogadásában.
- Kérjük, ellenőrizze, hogy a környezeti hőmérséklet túl magas-e.
- Kérjük, ellenőrizze, hogy az indító (mozgó) jelelforrás az érzékelési mezőben található-e.
- Kérjük, ellenőrizze, hogy a beépítési magasság megfelel-e a műszaki adatokban előírt magasságtartomálynak.
- Kérjük, ellenőrizze, hogy a mozgási irány helyes-e.

Az érzékelő nem tudja automatikusan lekapcsolni az egységet:

- Kérjük, ellenőrizze, hogy van-e folyamatos jel az érzékelési mezőben.
- Kérjük, ellenőrizze, hogy a késleltetés a maximum állásba van-e állítva.
- Kérjük, ellenőrizze, hogy az áramforrás megfelel-e a műszaki adatoknak.

TESZT

- Forgassa el a TIME (IDŐ) gombot az óramutató járásával ellenkező irányba minimum állásig (-). Forgassa el a LUX gombot az óramutató járásával ellenkező irányba maximum állásig (nap).
- Kapcsolja be az áramellátást; az érzékelő és annak csatlakoztatott lámpája nem jelez az elején. 30 mp bemelegedés után az érzékelő működésre kész. Ha az érzékelő megkapja az indító jelet (mozgás), a lámpa kigyullad. Ha nincs másik indító jel a továbbiakban, a működésnek le kell állnia 10±3 mp-en belül, és a lámpának ki kell aludnia.
- Forgassa el a LUX gombot az órajárással ellentétes irányba a minimum állásba (hold). Ha a környezeti fényerősség nagyobb, mint 3 LUX, az érzékelőnek nem szabad működnie, és a lámpa működésének is meg kell szűnie. Ha eltakarja az érzékelő ablakot átlátszatlan tárgyakkal (törölköző, stb.), az érzékelőnek működnie kell. Indító jel (mozgás) nélküli feltételek mellett az érzékelő működésének le kell állnia 10±3 mp-en belül.

Megjegyzés: ha nappali fény mellett tesztel, kérjük, forgassa a LUX gombot "nap" helyzetbe, másként az érzékelő lámpája nem tud működésbe lépni! Ha a lámpa fényárama nagyobb, mint 800lm, akkor a lámpa és az érzékelő közötti távolságnak legalább 60 cm-nek kell lennie.

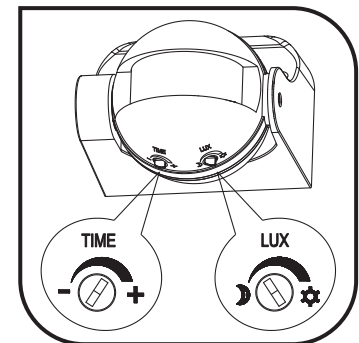

Forgalmazza: Sza-Co Kft.,
 H-6000 Kecskemét, Izzó u. 2.,
 +36-30-99-11-537, info@ultratech.hu,
 www.ultratech.hu

USER MANUAL

PRODUCT DESCRIPTION

Welcome to use UT-MS101WH(BK) Infrared motion sensor!

The product adopts good sensitivity detector and integrated circuit. It gathers automatism, convenience, safety, saving-energy and practicality functions. The wide detection field consists of up and down, left and right service field. It works by receiving human motion infrared rays. When one enters the detection field, it can start the load at once and identify automatically day and night. Its installation is very convenient and its using is very wide.

SPECIFICATION

Rated Voltage: 220-240V~

Rated Frequency: 50 Hz

Ambient Light: < 3-2000 LUX (adjustable)

Time Delay: Min. 10±3 sec
Max. 7±2 min

Rated Incandescent lamps (cos φ=1): max. 1200W

Load: LED, Compact and Linear Fluorescent lamps (cos φ=0.5): max. 300 W

Detection Range: 180°

Detection Distance: 12 m max (< 24°C)

Working Temperature: -20°C...+40°C

Working Humidity: < 93% RH

Power Consumption: approx 0,5 W

Installation Height: 1,8 - 2,5 m

Detection Moving Speed: 2,2-5,4 km/h

Protection Class: II.

IP Rating: IP44

Dimension: 86x98x60 mm

FUNCTION

- Can identify day and night: The consumer can adjust working state in different ambient light. It can work in the daytime and at night when LUX knob is adjusted on the "sun" position (max). It can work in the ambient light less than 3LUX when it is adjusted on the "moon" position (min). As for the adjustment pattern, please refer to the testing pattern.

- Time-Delay is added continually: When it receives the second induction signals within the first induction, it will restart to time from the moment.

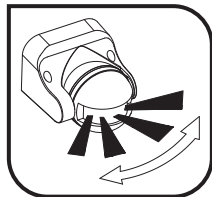

Good sensitivity



Poor sensitivity

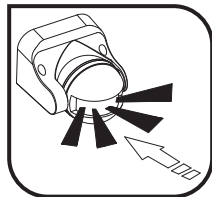

INSTALLATION ADVICE

As the detector responds to changes in temperature, avoid the following situations:

- Avoid pointing the detector towards objects with highly reflective surfaces, such as mirrors etc.
- Avoid mounting the detector near heat sources, such as heating vents, air conditioning units, light etc.
- Avoid pointing the detector towards objects that may move in the wind, such as curtains, tall plants etc.

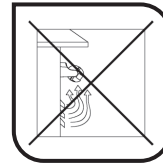
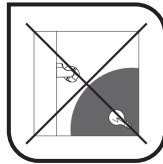

CONNECTION

WARNING!

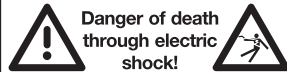

Danger of death
through electric
shock!

- Must be installed by professional electrician.
- Disconnect power source.
- Cover or shield any adjacent live components.
- Ensure device cannot be switched on.
- Check power supply is disconnected.

- Loosen the screw in the back and unload the bottom (refer to figure 1).
- Find the wire hole in the bottom and pass the power wire through hole. Connect the power wire into connection-wire column according to the connection-wire diagram.
- Fix the bottom with inflated screw on the selected position. (refer to figure 2)
- Install back the sensor on the bottom, tighten the screw and then test it.

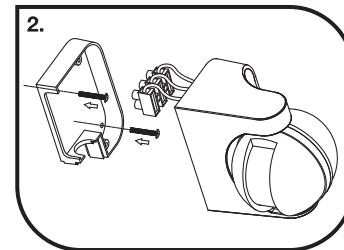
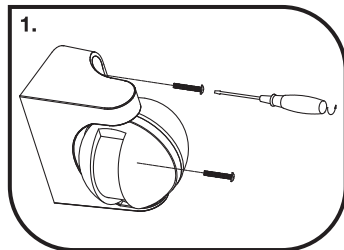

CONNECTION-WIRE DIAGRAM

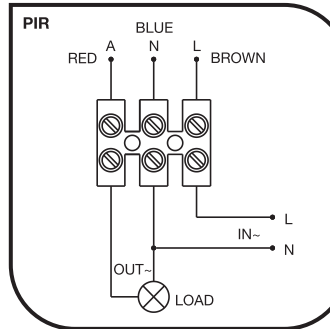

SOME PROBLEM AND SOLVED WAY

The load does not work:

- Please check if the connection of power source and load is correct.
- Please check if the load is good.
- Please check if the settings of working light correspond to ambient light.

The sensitivity is poor:

- Please check if there is any hindrance in front of the detector to affect it to receive the signals.
- Please check if the ambient temperature is too high.
- Please check if the induction signal source is in the detection field.
- Please check if the installation height corresponds to the height required in the instruction.
- Please check if the moving orientation is correct.

The sensor can not shut off the load automatically:

- Please check if there is continual signal in the detection field.
- Please check if the time delay is set to the maximum position.
- Please check if the power corresponds to the instruction.

TEST

- Turn the TIME knob anti-clockwise on the minimum (-). Turn the LUX knob clockwise on the maximum (sun).
- Switch on the power; the sensor and its connected lamp will have no signal at the beginning. After warm-up 30 sec, the sensor can start work. If the sensor receives the induction signal, the lamp will turn on. While there is no another induction signal any more, the load should stop working within 10 ± 3 sec and the lamp would turn off.
- Turn LUX knob anti-clockwise on the minimum (moon). If the ambient light is more than 3LUX, the sensor would not work and the lamp stop working too. If you cover the detection window with the opaque objects (towel etc), the sensor would work. Under no induction signal condition, the sensor should stop working within 10 ± 3 sec.

Note: when testing in daylight, please turn LUX knob to (SUN) position, otherwise the sensor lamp could not work! If the lamp is more than 60W, the distance between lamp and sensor should be 60cm at least.

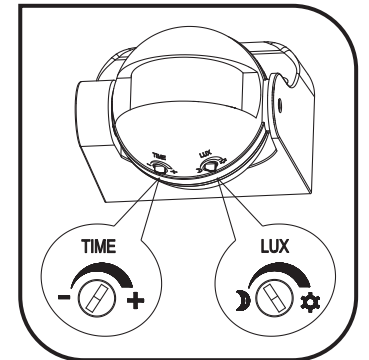

Distributor: Sza-Co Kft.,
H-6000 Kecskemét, Izzó u. 2.,
+36-30-99-11-537, info@ultratech.hu,
www.ultratech.hu